 Made in Germany

Optimas® Pavimentação Mecanizada

# GARRA MULTI 6 M



**50M<sup>2</sup>/HORA**

**ADAPTÁVEL  
VERSÁTIL  
ÁGIL**



[optimas.com.br](http://optimas.com.br)

 **Optimas®**

**Optimas®** Líder Mundial na Mecanização da Pavimentação

## A Nº 1 do Mundo em Soluções Mecanizadas na Pavimentação

Há mais de 4 décadas trazendo inovação e soluções de engenharia visionárias na pavimentação

**Faça um Test Drive** :

### Quer conhecer a Garra Multi 6 M?

Agende uma demonstração com o nosso time no **Centro Logístico e Treinamento da Optimas em Itajaí, Santa Catarina.**

Agende agora por e-mail: **comercial@optimas.com.br** ou pelo telefone: **11 95600-8796.**

Teremos muito prazer em apresentar-lhe os equipamentos Optimas trabalhando ao vivo.

**Aproveite e faça você mesmo um teste drive.**

Através do desenvolvimento consistente de **ideias inovadoras**, e o uso do que **existe de melhor em tecnologia**, conquistamos o **1º lugar do mundo** no segmento da pavimentação mecanizada.



**Faça Contato!**



Soluções em Pavimentação Mecanizada

Rua Monza nº 226, sala 703  
Bairro Passa 20. Palhoça – SC

comercial@optimas.com.br  
Vendas: +55 11 95600-8796  
[optimas.com.br](http://optimas.com.br)



# Tecnologia aprovada e testada no mercado mundial

## Uma garra de pavimentação com multitalentos Adaptada a qualquer tipo de paver

Em apenas três etapas após o perfeito assentamento do solo:

### 1. Alinhar (mover se necessário)

Paver Paginado

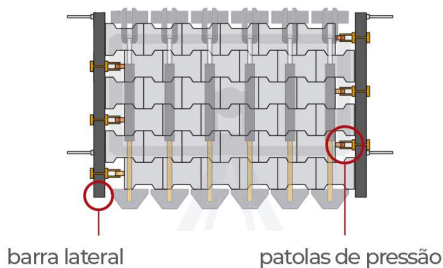

#### Ajustando a Pressão

Através das patolas de pressão laterais o bloco de paver é centralizado e as pedras são alinhadas.

Ajustando o paver para a Pavimentação

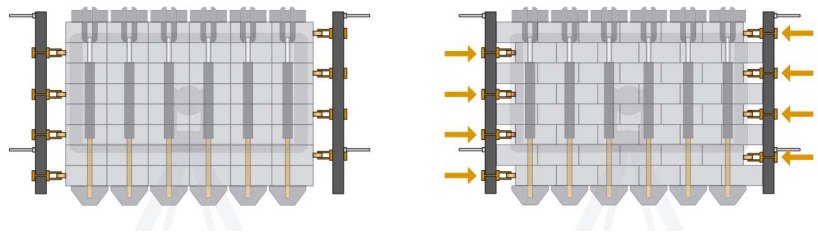

#### Antes do Ajuste

A pressão lateral das patolas centraliza o bloco de pavers.

#### Depois do Ajuste

As fileiras individuais de pedras são deslocadas e os pavers ficam devidamente ajustados no gabarito correto para a pavimentação.

### 2. Agarrar

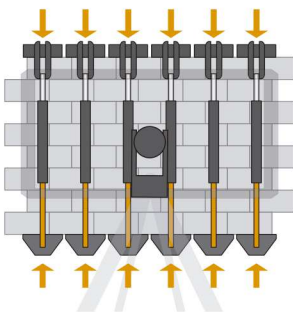

A garra Multi6 M tem 6 braços de garra individuais (pressão ideal em todos os pontos) com molas conectadas umas às outras. Essa tecnologia de pressão, faz com que a garra se adapte à camadas de pedras grossas com tolerâncias extremas (paver sextavado).

- 60 bar de pressão hidráulica
- aperto suave nas pedras

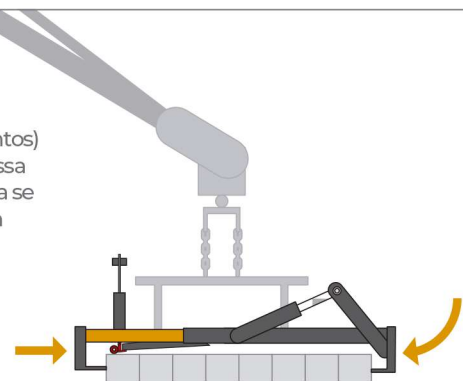

### 3. Pavimentar

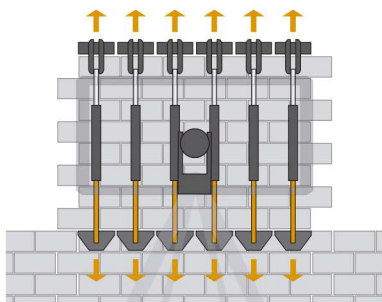

Ao alinhar as pedras, a garra coloca com precisão o bloco de paver na superfície assentada.

O auxílio de ancoragem da garra evita erros na colocação final dos blocos.

A hidráulica permite que as garras soltem a pressão de forma alternada mantendo a posição ideal de assentamento.

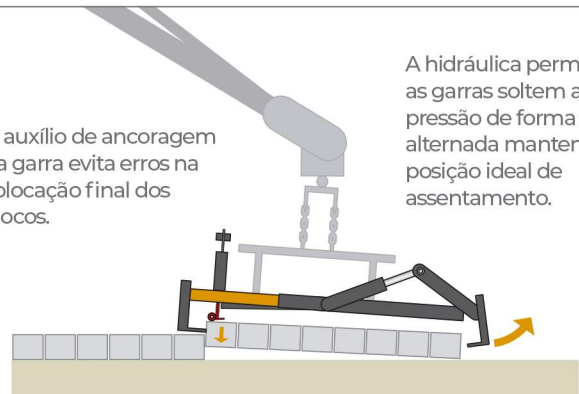

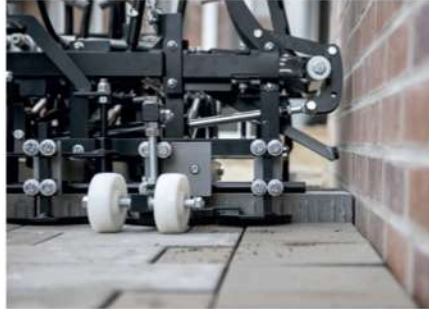

Alças robustas e retráteis para agarrar as paredes laterais

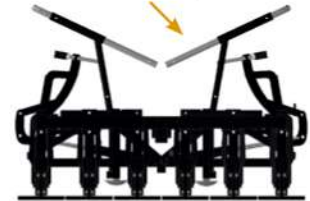

## Uma garra de pavimentação super adaptável

A Garra pavimentadora de intertravado Multi 6 é adaptada para qualquer tipo de paver do mercado brasileiro. Todos nós sabemos que na prática existem inúmeras formas e espessuras de pedra, e também diferentes tamanhos de embalagens, mas podemos dizer, com autoridade no assunto, que a **Optimas possui a única tecnologia patenteada capaz de se adaptar a qualquer tipo de paver.**

A garra de pavimentação Multi6 M é adaptada a todos os formatos, camadas e espessuras de pedra com ajustes simples e sem ferramentas especiais.



Mais força para manter as pedras ajustadas durante o movimento dos blocos.

### Reduzir o esforço de execução da pavimentação, e mais vantagens:

- A garra de pavimentação pode ser conectada a qualquer máquina de assentamento Optimas ou mini retroscavadeiras, bobcats e etc.
- Suporta camadas de pedra de até 1,10 m<sup>2</sup>
- Agarra espessuras finas de pedras, com 6,0 cm ou pedras grossas, com 18,0 cm.
- Consegue trabalhar com veículos motorizados de até 3,5 T.
- Trabalha com precisão em pesos de camadas de pedras que variam de 130 kg a 300 kg.
- A garra consegue agarrar superfícies de camadas de pedra irregulares.
- Trabalho totalmente hidráulico, 100.000 horas de trabalho sem manutenção.
- A inclinação máxima da Garra Multi 6 jpa vista em veículos motiorizados foi de 35°. Mesmo assim, vale ressaltar que cada marca e modelo de veículo possui formas diferentes de adaptar contrapesos.
- Tecnologia adaptada para realizar altas e intensas horas de operação, em terrenos íngremes, fazendo mais de 800 m<sup>2</sup> por dia de pavimentação.
- Graças à tecnologia de prensão inteligente de 6 braços, é necessária apenas uma pressão hidráulica de 60 bar para o assentamento acontecer.

**Vida útil:** A garra Multi 6 M da Optimas consegue pavimentar mais de 100.000 m<sup>2</sup> de pavimentação sem interrupções. Isso confirma o esforço incansável da nossa equipe na construção de um produto de alta durabilidade **"Made in Germany"**.

**Você não vai encontrar nada parecido no mercado quando falamos em durabilidade e custo benefício.**

# Soluções Mecanizadas para a pavimentação de intertravados

## Réguas Para Sarrafear o Solo MINI SCREED



A Régua para Sarrafear o Solo (Optimas Mini Screed) é a ferramenta ideal para preparar uma superfície destinada para a pavimentação. O Mini Screed faz o sarrafeamento da área que irá receber os pavers. O design bem concebido permite a colocação das várias camadas de base (areia, cascalho), fazendo, com isso, a otimização do tempo de preparo da área desejada. O Mini Screed, com suas conexões, chega a uma largura de 4,20 metros.

## Réguas Para Sarrafear o Solo MAXI SCREED



A Régua para Sarrafear o Solo (Maxi Screed Optimas), é a ferramenta ideal para preparar a superfície destinada para a pavimentação. Após o trabalho de terraplanagem o Maxi Screed faz o nivelamento adequado do material aplicado para nivelar área a ser pavimentada. O design bem concebido permite a colocação de várias camadas na base (areia, cascalho), fazendo, com isso, a otimização do tempo utilizado na preparação da área desejada.

## Guilhotina Orit para Bloquete



A Guilhotina ORIT para corte de pavers, bloquetes, blocos de concreto e piso intertravados proporciona um corte limpo e preciso. Possui como diferencial mesa inclinável, par de lâminas rotativas e sistema de transporte articulado.

**+ Precisão + Eficiência + Segurança + Custos Reduzidos**

## Rejuntadora Automática de Piso



Rejuntadora Automática de Piso Intertravado, Paver e Bloquete da Optimas foi projetada para trabalho em lugares menores e para preencher as juntas de uma só vez. Somente uma junta completamente preenchida é capaz de transmitir forças de uma pedra de calçada para outra e impedir que as pedras de pavimentação sejam deslocadas, mantendo assim a superfície de pavimentação elástica. Pode ser dobrada para o transporte.